

Gegenzugmarkise UNO 95.2

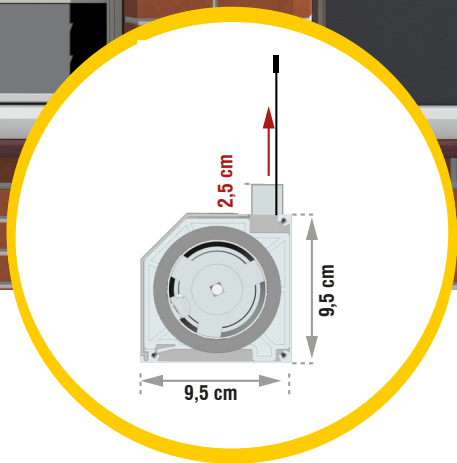

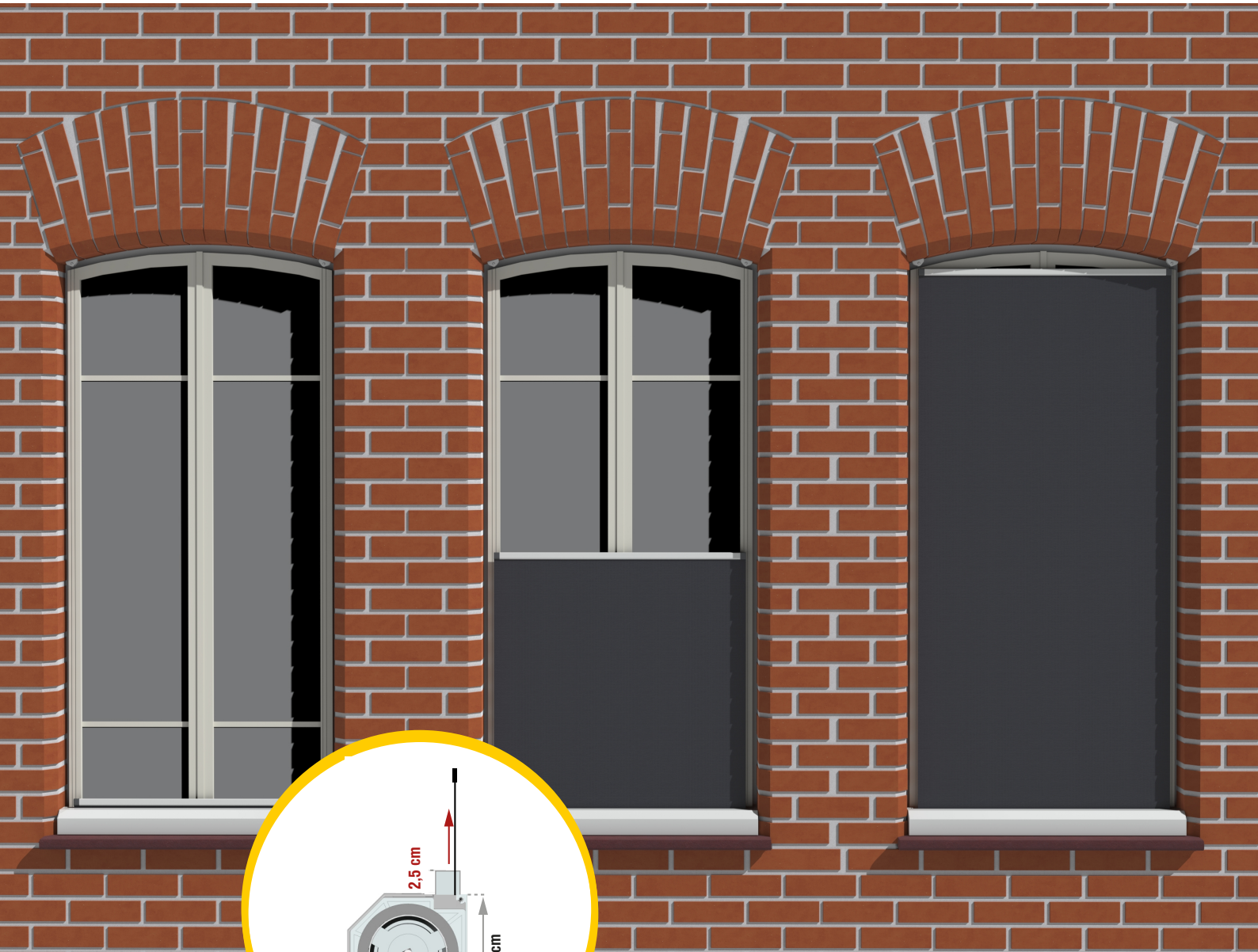

Gegenzugmarkise UNO 95.2

Größe: S M L XL

ÜBERSICHT

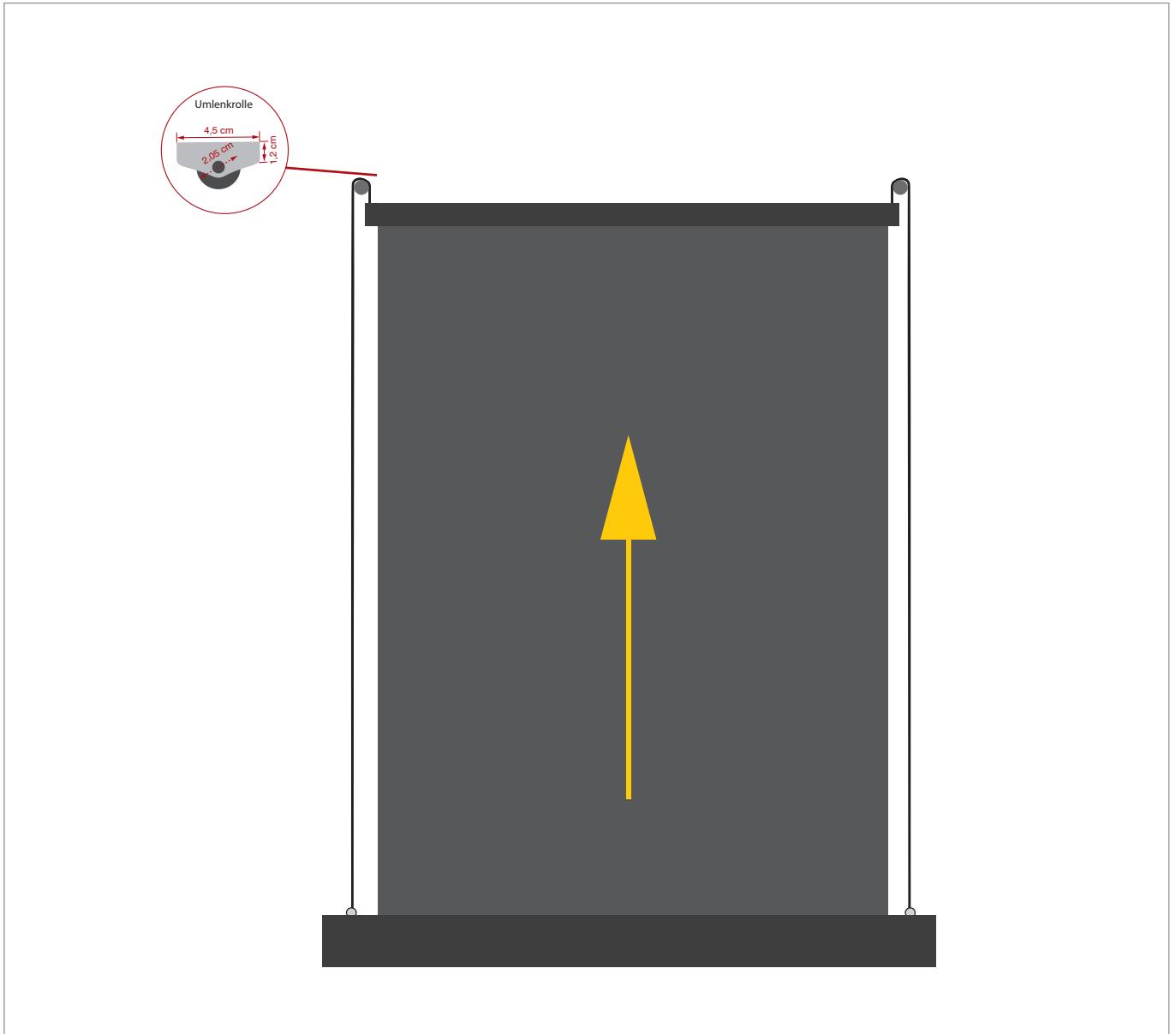

Baubreite:	89 cm bis 200 cm (alternativer Typ XL bis 4 m Breite)
Bauhöhe:	max. 270 cm (alternativer Typ XL bis 6 m Höhe)
Kasten:	Breite 95 mm x Höhe 95 mm
Profilfarbe:	weiß (RAL 9016); weitere RAL-Farben gegen Mehrpreis

Seitenführung:	hochreißfestes Seil
Bedienung:	230 V Motor (Standard); optional (mind. Baubreite 111 cm) Funk, io-homecontrol
Tuch:	<input checked="" type="radio"/> Soltis 92 <input type="radio"/> Soltis B92

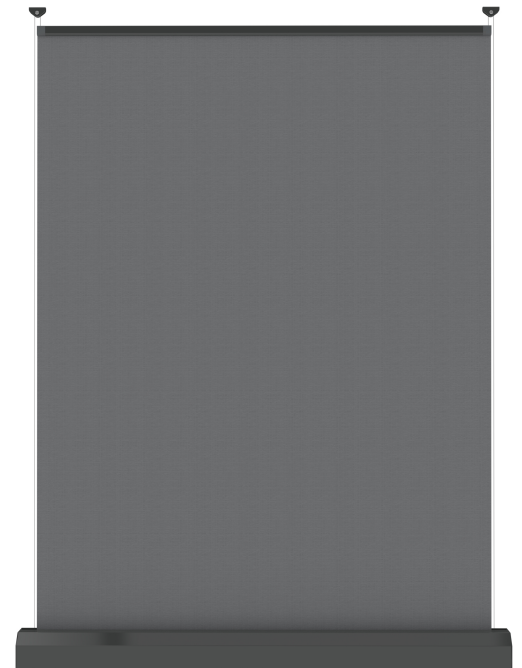
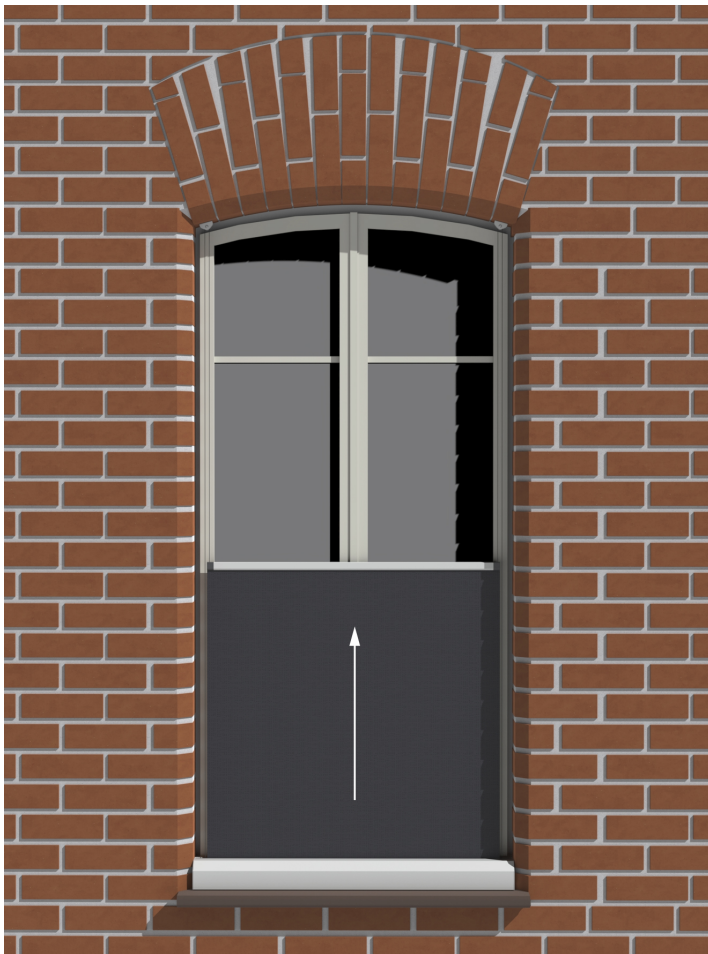

Gegenzugmarkise ausgefahren

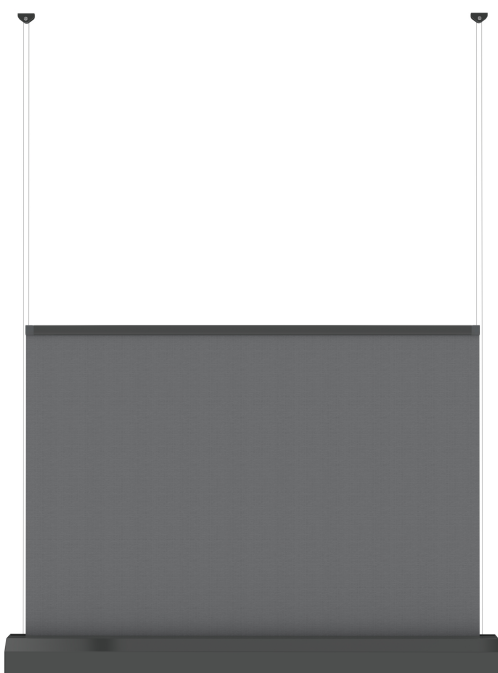

Gegenzugmarkise halb-ausgefahren

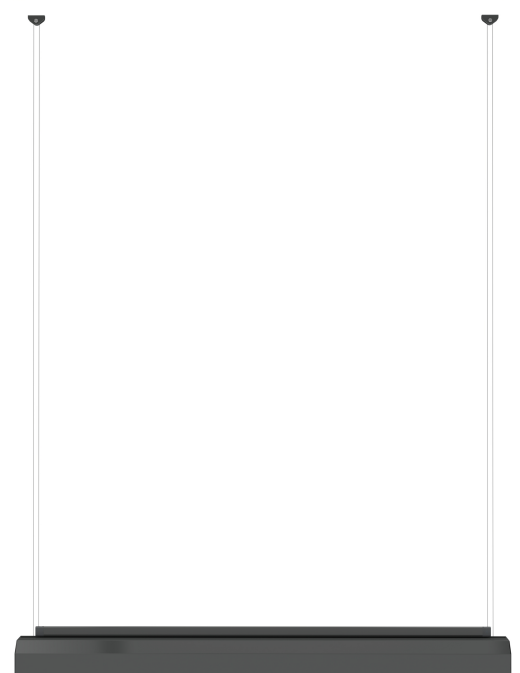

Gegenzugmarkise eingefahren



Gegenzugmarkise UNO 95.2

Fabrikat: SOLARMATIC®-Gegenzugmarkise UNO 95.2

Kassette:

Zweiteilige, allseits geschlossene Aluminiumkassette mit vorderer 45° abgeschrägter Revisionsblende, Querschnitt 95 x 95 mm, seitlich verschraubte Blendkappen aus Aluminiumdruckguss mit integrierten Führungsrollen für die Zugseiltechnik. Gegen Aufpreis kann auf der **Vorderblende ein Zierprofil aufgebracht werden.**

Welle:

Präzisionsrohr aus verzinktem Stahl mit spezieller Kedernut, Durchmesser nach Erfordernis. **Integrierte Zugfeder zur individuellen Tuch-Nachspannung.**

Antrieb:

230 Volt-Spezial-Einsteckantrieb, 50 Hz, Leistung 140W, Schutzklasse IP44 mit Thermoschutz und eingebautem Kondensator, Lärmemissionspegel ≤ 70 dB laut EN ISO 12100-2:2003, EasyClick-Endlageneinstellung direkt am Motorkopf für die obere und untere Endlage.

Zugleiste:

Einteiliges Aluminium-Abschlussprofil, mit seitlichen Spezialkappen und integrierten Umlenkrollen für die innenliegende Seilführung. Im eingefahrenem Zustand ragt es eingefahren **nur 25 mm aus dem Kasten heraus.**

Oberfläche: Profile pulverbeschichtet in RAL 9016

- RAL-Beschichtung in allen Classic RAL-Tönen gegen Aufpreis möglich

Kunststoffteile:

- Endkappen der Zugleiste in schwarz oder grau

Behangempfehlung Textilscreens:

- [SOLTIS Perform 92](#) für Transluzenz, Blendschutz
- [SOLTIS Opaque B92](#) für Abdunkelung

am Bsp. mit einem Maß 1200 x 2330 mm

Bsp. ausgefahren:

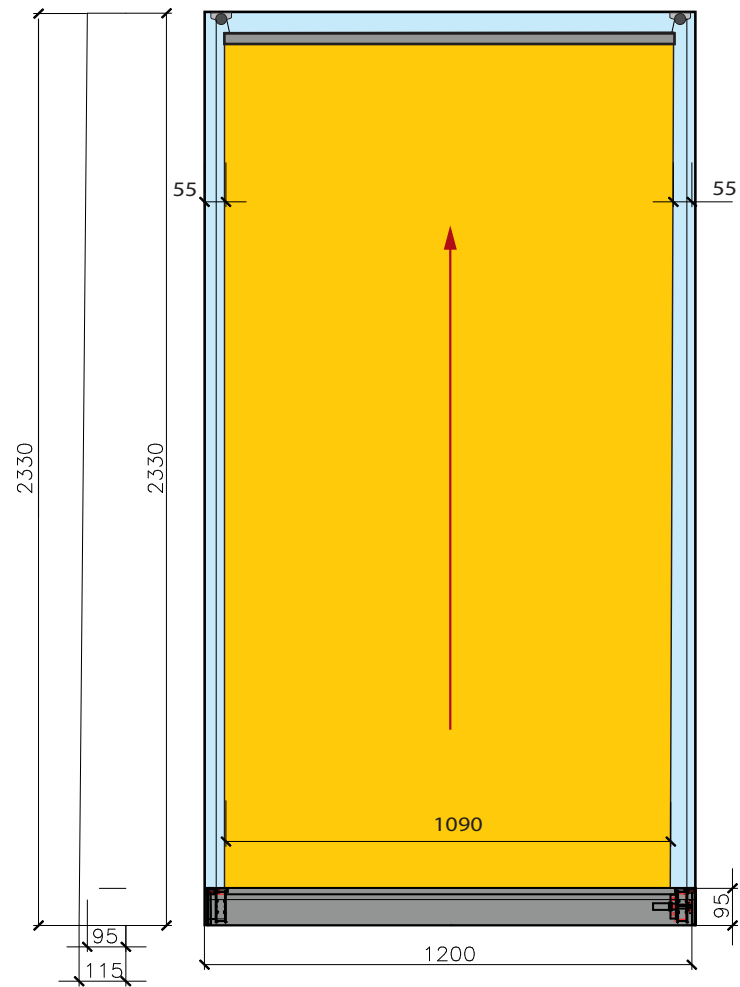

Bsp. Laibungstiefe 115 mm

Bsp. eingefahren:

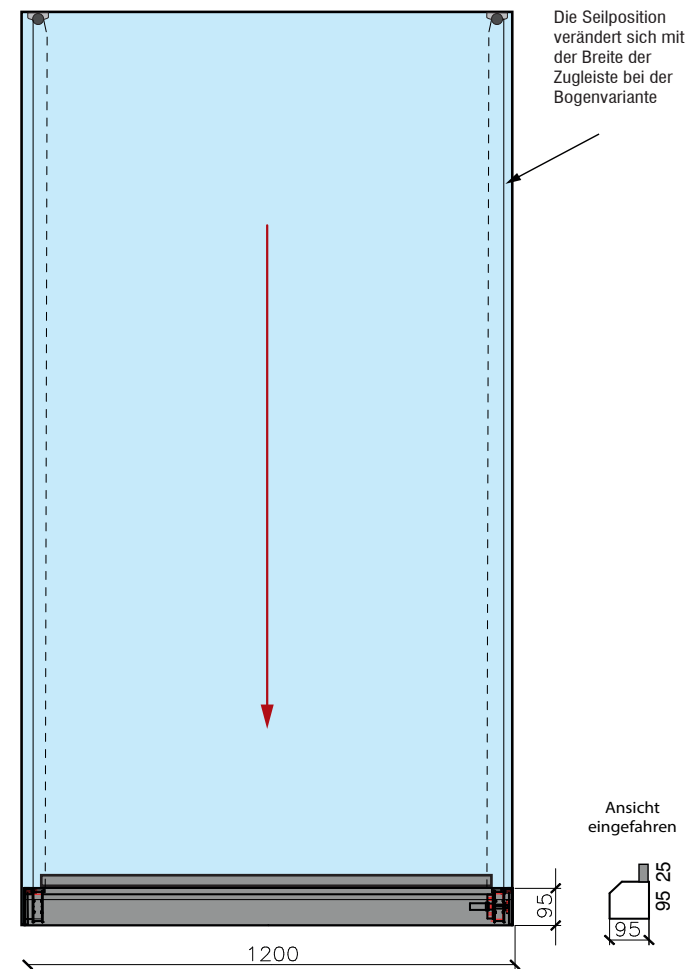

Ansicht eingefahren



XS S **M** L XL

UNO 95.2 gerade Anlage



ROLLO VON UNTEN NACH OBEN

Verkaufspreis in € brutto, inkl. MwSt., ab Werk, zzgl. Versand

ÜBERSICHT

Anwendungsbereich: innen / außen
mind. Breite: 89 cm (bei Funk: 111 cm / Solar: 118 cm)
max. Breite: 200 cm
max. Höhe: **270 cm**
Kasten: 95 x 95 mm
Profilfarben: weiß (RAL 9016); weitere RAL-Farben möglich
Seitenführung: hochreißfestes Seil
Behänge: SOLTIS 92 / Soltis B92

Bedienungen:

Motor  Standard
Funk, Solar   Solar mit Handsender: + 998 €

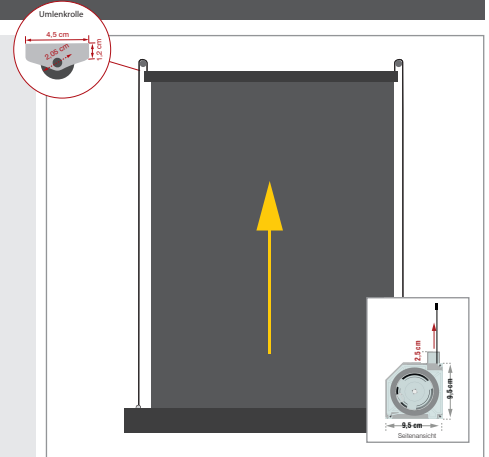

DETAILS

UNO 95.2

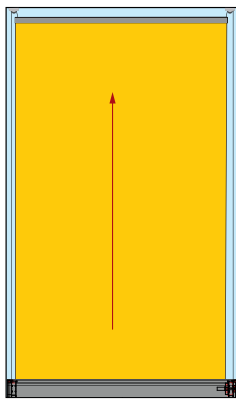

UNO 95.2-S (Schräge)

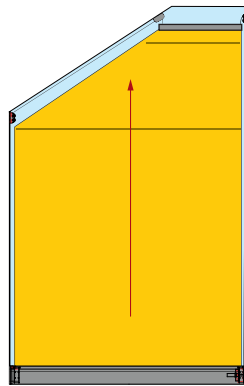

UNO 95.2-R (Bogenbildung)

